

» Crearea modelelor

Engino®

Engino®

INVENTOR
avion acrobatic
MECHANICS

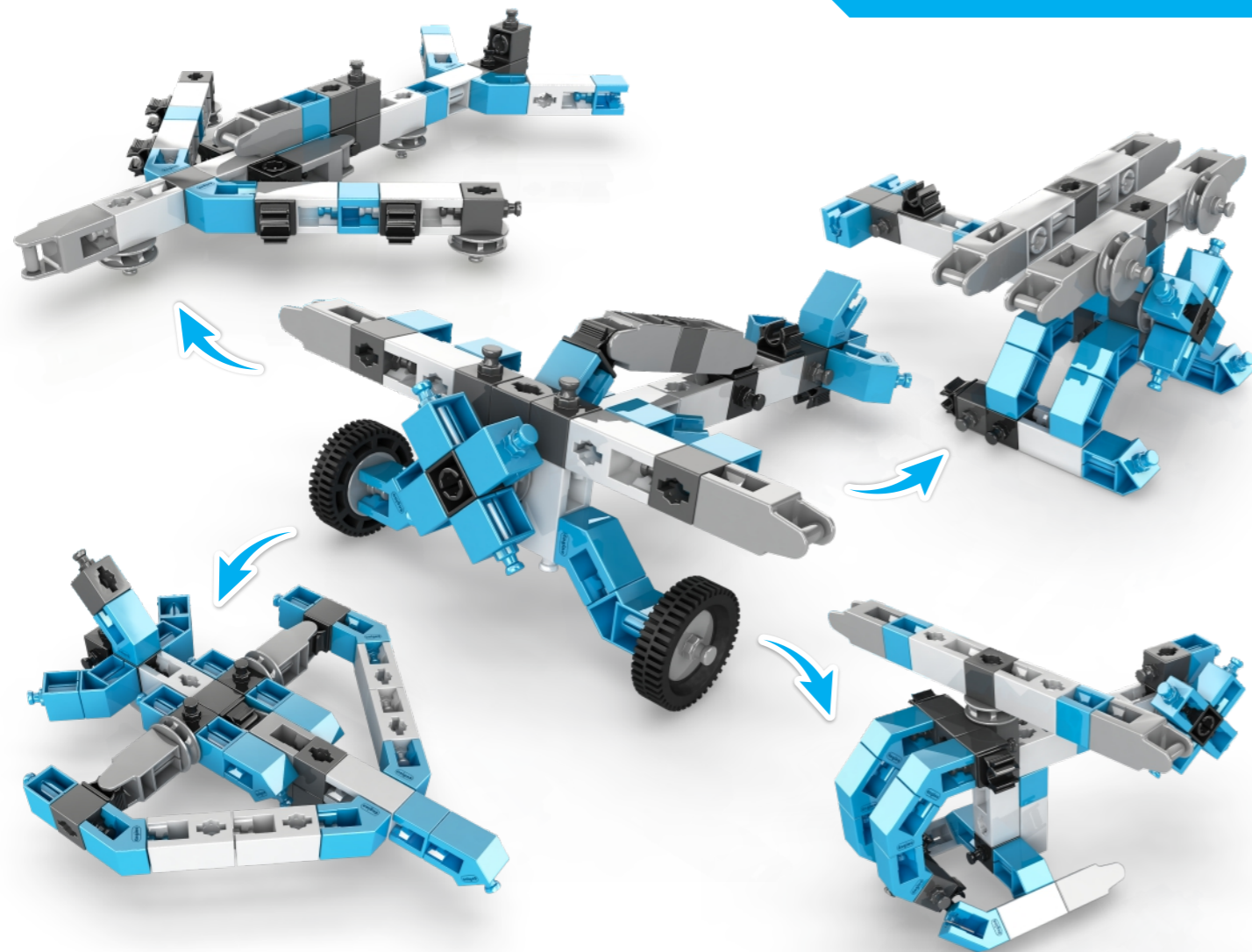

7+
Vârsta
Potrivită

3
Ani
Garanție

Aplicație 3D Viewer
Gratuită

Dispozitiv de extragere
Pentru demontarea
facilă a pieselor mici

Avion maritim

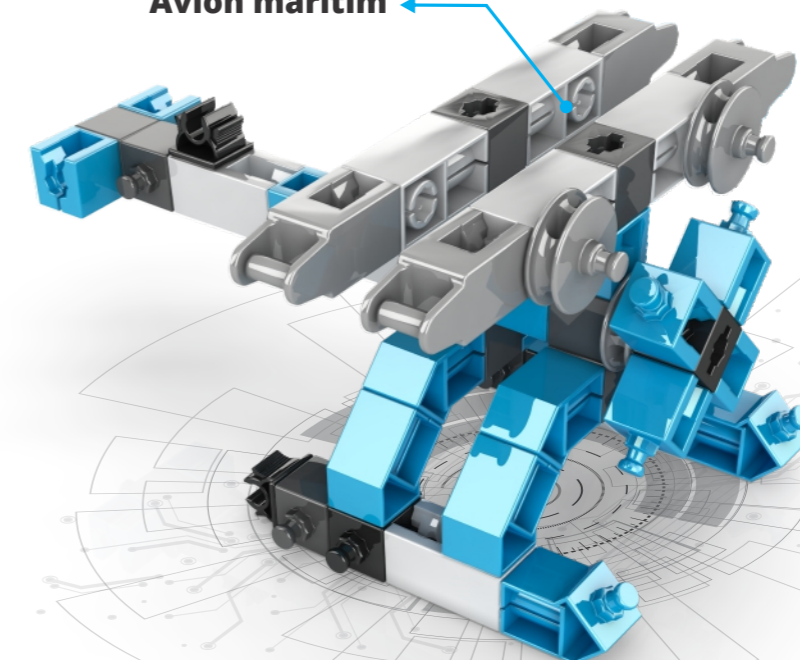

Avion de acrobație

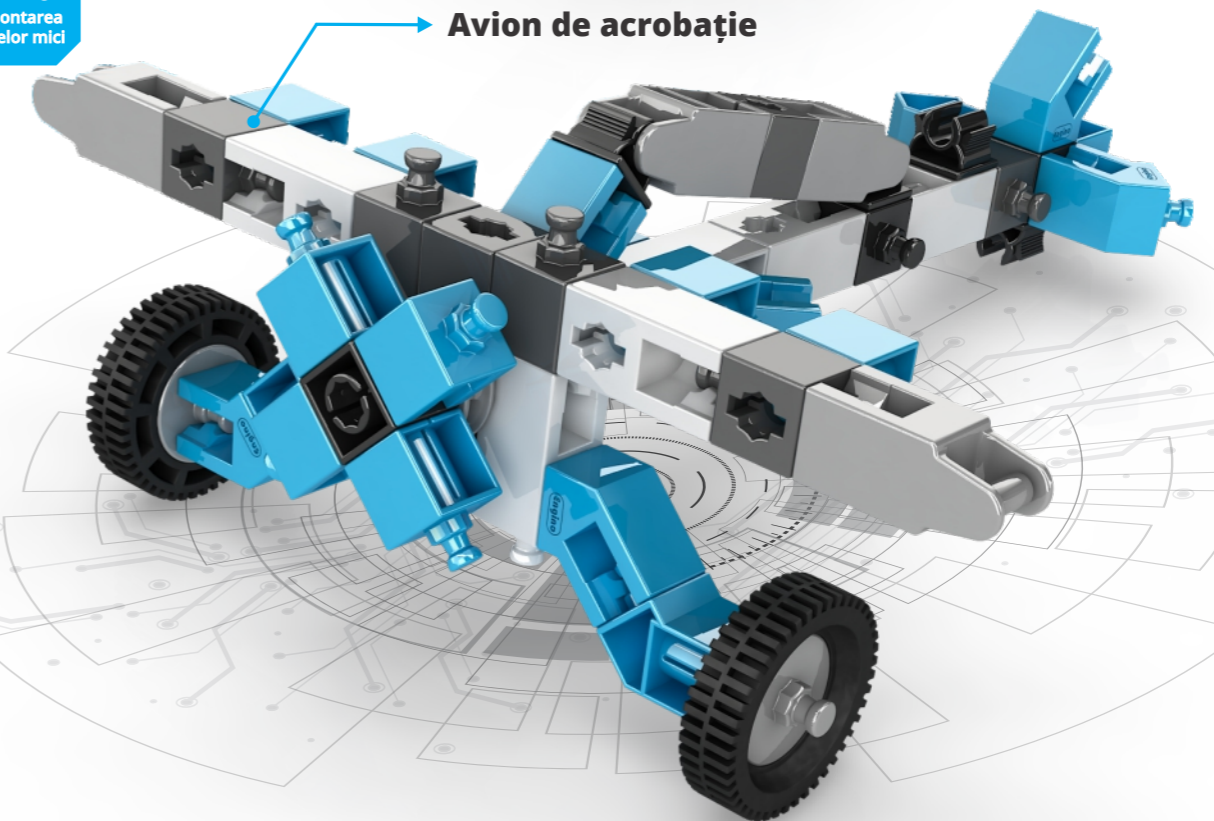

» Mai multe modele Online

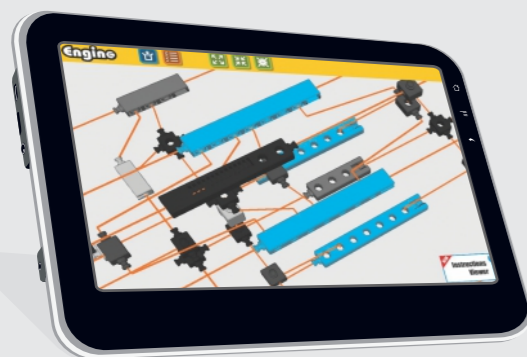

A Folosește-ți PC-ul sau tableta și accesează următorul link pentru mai multe modele:

www.engino.com/instructions/in11

B Descarcă aplicația pentru a descoperi instrucțiunile pas cu pas în vizualizare 3D!

Aplicația **Engino kidCAD (3D Viewer)**:



STEM
E N A B L E D



Produs în
EUROPA

5 BONUS MODELE

2
modele

instrucțiuni
printate
(include)



3
modele

instrucțiuni
3D online



• INSTRUȚIUNI INTERACTIVE 3D

• CONSTRUIEȘTE

• JOACĂ-TE

• ÎNVAȚĂ

• INVENTEAZĂ

STEM
ENABLED

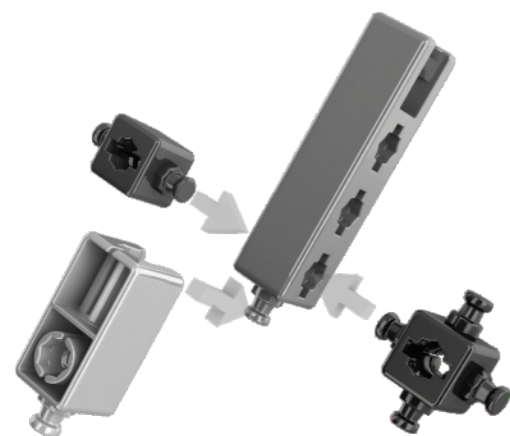
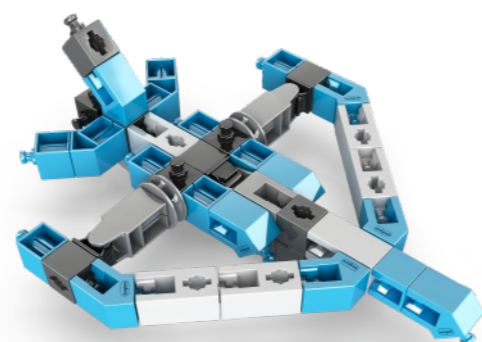

+ SISTEM DE FIXARE
RAPIDĂ

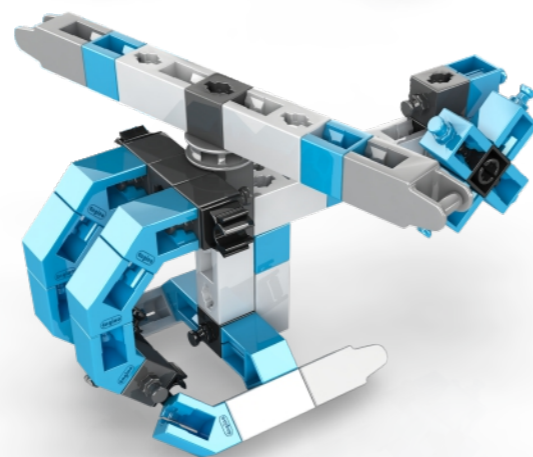

Toate drepturile rezervate. Fotografiele nu sunt restrictive. Se poate construi un singur model pe rând. Păstrați cutia pentru referințe ulterioare. Culoarele pot varia. AVERTISMENT! PERICOL DE SUFOCARE INTERNĂ: Conține părți mici. Nerecomandat copiilor mai mici de 3 ani.

01

» Explicarea tehnologiei

Această nouă gamă INVENTOR Mechanics a fost dezvoltată pentru a-i inspira pe copiii cu vârste cuprinse între 7 și 14 ani să urmeze o carieră în domeniul STEM și să-și dezvolte abilitățile secolului XXI, cum ar fi rezolvarea problemelor și gândirea critică. Abordarea multitematică îi motivează pe copii să construiască un model cu care se pot identifica, în timp ce capacitatea de a construi mai multe modele diferite din același set sporește creativitatea și gândirea de proiectare ingierească. INVENTOR Mechanics include o gamă de piese noi, foarte tehnice, care ajută la crearea unor modele complet funcționale și la învățarea diferitelor tehnologii. Vârful de gamă este GINOBOT, un vehicul robotizat unic, cu senzori încorporați și Bluetooth, care este complet programabil cu ajutorul unui software de codare simplu de utilizat!

Câteva produse mai avansate din gama INVENTOR:



IN51

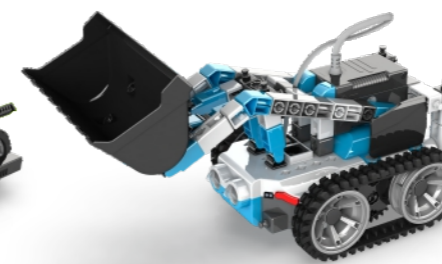

IN90

Intră pe www.engino.com pentru a afla mai multe detalii!

» Știi că?

Știi, de exemplu, că primul om care a zburat cu un planor a fost Otto Lilienthal în 1891? Avionul a fost inventat de frații Wright în 1903 și de atunci progresele în tehnologia aviației au conectat lumea! Marele Airbus A380 poate transporta 853 de pasageri peste Atlantic în doar 7 ore!

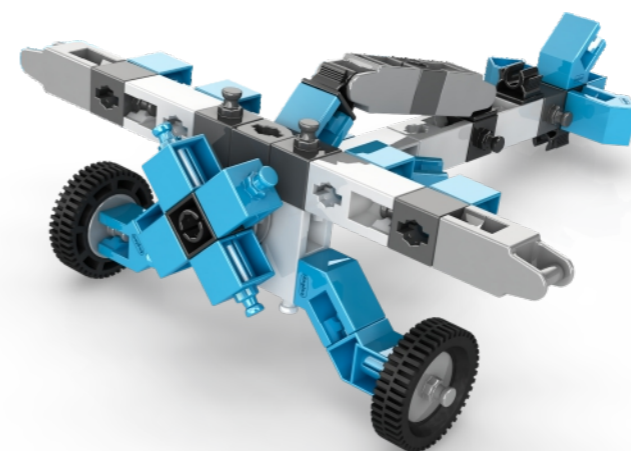

02



ADEVĂRATA EXPERIENȚĂ STEM®

» Niveluri STEM

Niveluri de construcție:



Îmbinare

Nivel 1 ● 2 ●



Mecanică

Nivel 1 ● 2 ●



Motoare

Nivel 1 ● 2 ●



Codare

Nivel 1 ● 2 ●

Niveluri de învățare:



Teorie

Nivel 1 ● 2 ●



Quiz & Exerciții

Nivel 1 ● 2 ●



Experimente

Nivel 1 ● 2 ●



Proiecte deschise

Nivel 1 ● 2 ●

» Lista de materiale

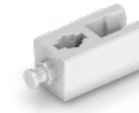

x8

S005-03

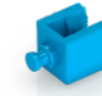

x10

S006-28

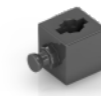

x9

S010-05

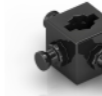

x4

S007-06

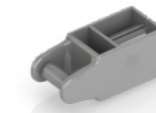

x4

S013-04



x4

S011-06



x10

S009-28



x3

S012-04



x2

S020-06

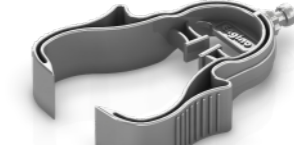

x1

M006-04

» Sistemul de construcție

1 Construire într-o direcție

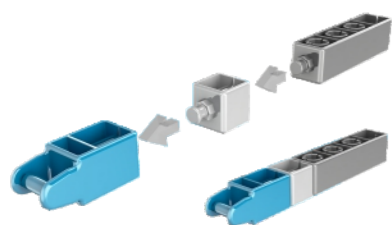

2 Construire în două direcții

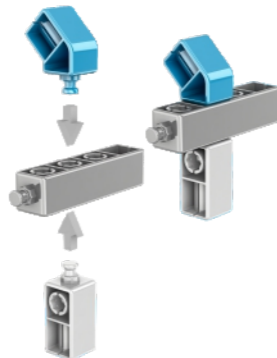

3 Construire în trei direcții

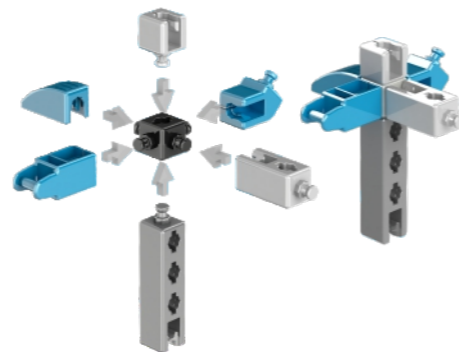

4 Conectare în unghiuri fixe

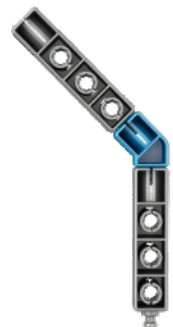

5 Conectare în orice unghi

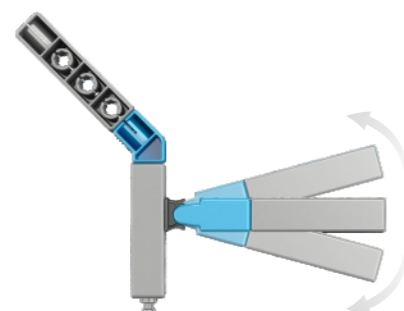

6 Conectare peste tot

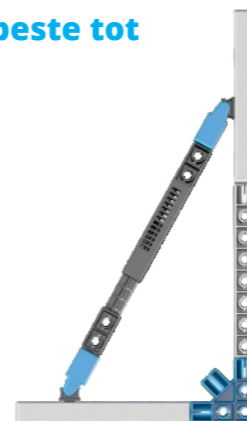

03

» Sfaturi de construit

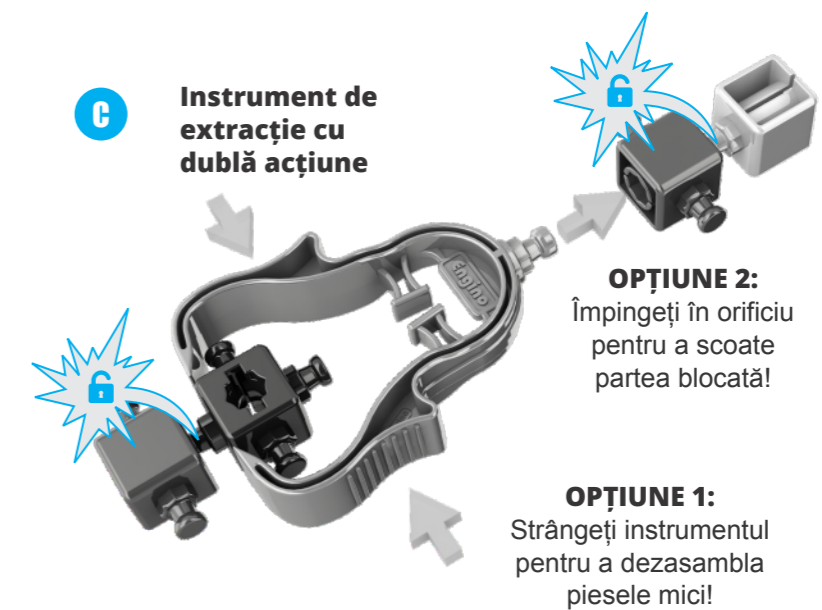
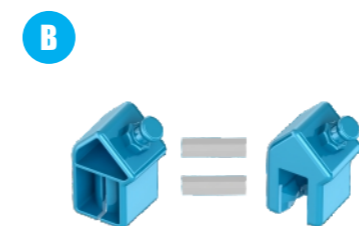

04